

LINEAR

INTERIOR SYSTEMS INC.



Sistema Pareti



GRID

SYSTEM

grid.ternoscorrevoli.com



GRID

SYSTEM



Immagina ... crea

GRiD, il nuovo Sistema pareti di Terno Scorrevoli, nasce con un obiettivo preciso: ridefinire lo spazio domestico.



GRiD
SYSTEM

INDICE DEI CONTENUTI

Ridefinire lo spazio	pag. 4
Massima flessibilità	pag. 6
Un sistema completo	pag. 8
Praticità ed eleganza	pag. 12
Moduli per ogni esigenza	pag. 14
Finiture e materiali	pag. 16
Per esigenze moderne	pag. 18
Massimo comfort	pag. 20
Due stanze in un lampo	pag. 22
L'ambiente che non ti aspetti	pag. 24
Cultura o relax?	pag. 26
Montaggio veloce	pag. 28
Palo a cremagliera	pag. 29
Simulazione soluzione	pag. 30
Distinta di costruzione	pag. 32
Soluzioni e moduli standard	pag. 35
Esempi di costruzione	pag. 36
Descrizione misure	pag. 38
Accessori	pag. 40
Accessori GRiD: realizzazioni possibili	pag. 41
Sistema Universal: maniglie	pag. 45
Porta Pivot: cover e finiture	pag. 45
Condizioni di vendita	pag. 46



Ridefinire lo spazio

**Ambienti più razionali con stile ed eleganza?
Da oggi si può.**

Esigenze moderne richiedono soluzioni innovative in grado di adattarsi a spazi sempre più flessibili e spesso in movimento.

Ridefinire lo spazio significa dunque non solo razionalizzare un ambiente, ma ripensarlo in un'ottica di cambiamento. La casa è dunque un luogo che deve poter mutare in funzione delle esigenze.

Le pareti, mobili e componibili, nascono per adattarsi alle esigenze di uno stile di vita moderno che lascia spazio alla creatività e alla possibilità di suddividere ogni ambiente a proprio piacimento.

Progettare lo spazio casalingo diventa più semplice poiché, da oggi, è possibile farlo anche post-realizzazione.

Una soluzione eco-sostenibile

GRiD è un Sistema aperto nato da necessità attuali come: flessibilità, luminosità e sostenibilità.

Realizzato interamente in alluminio, si abbina ad una pannellatura in vetro o legno a seconda delle esigenze progettuali. Un grande vantaggio che unisce estetica e praticità strizzando l'occhio all'ambiente.

Il Sistema GRiD si esprime il meglio se abbinato alla pannellatura in vetro dove gli spazi più ampi e luminosi rendono l'ambiente più moderno, consentendo un parziale risparmio energetico grazie alla luce naturale che è possibile sfruttare per buona parte della giornata.



Massima flessibilità grazie alle pareti attrezzate

GRiD SYSTEM, oltre ad essere un sistema divisorio versatile, è un vero e proprio "organizzatore" di ambienti. Grazie al sistema a cremagliera e ai moduli base studiati per le esigenze più comuni, offre la possibilità di attrezzare le pareti a proprio piacimento.

Con il Sistema GRiD è semplice non solo dividere lo spazio, ma ricavare degli ambienti completi e in grado di soddisfare tutte le esigenze. Come ad esempio la divisione fra cucina e ambiente living, oppure ricavare una cabina armadio all'interno di una camera da letto, o ancora: uno studio attrezzato in un angolo della casa, una lavanderia attrezzata e tutto ciò che l'immaginazione ci suggerisce.

GRiD SYSTEM è inoltre un sistema aperto. Designer, progettisti e costruttori potranno realizzare i propri moduli sfruttando le infinite possibilità che questo sistema strutturale offre.



"Non solo spazio ed estetica, ma praticità.

Comode, utili, pratiche: le pareti attrezzate liberano la capacità di immaginare e riorganizzare gli ambienti."

Pivot

Sistema a cerniera per porte battenti realizzate con telaio Universal, stipite telescopico e **apertura fino a 180°**.

www.ternoscorrevoli.com/pivot

Un sistema completo

GRiD SYSTEM mostra un altro importante lato della sua versatilità, grazie ai sistemi porta che è possibile integrare.

Nato come estensione naturale del **Sistema Universal**, offre oggi con il **Sistema Pivot** l'opportunità di realizzare chiusure con porta battente a spingere o a tirare, sia con **cerniera Pivot** per aperture fino a 180°, sia con le **cerniere invisibili** attualmente presenti sul mercato.

Un sistema completo che soddisfa qualsiasi esigenza strutturale e di spazio, mantenendo sempre uno spirito minimalista ed etereo.



- Apertura fino a 180°
- Disponibile in 3 differenti finiture
- Altezze studiate per una continuità di visione

- Chiusura a Battente o Scorrevole
- Composizione e personalizzazione semplice
- Struttura componibile in Kit

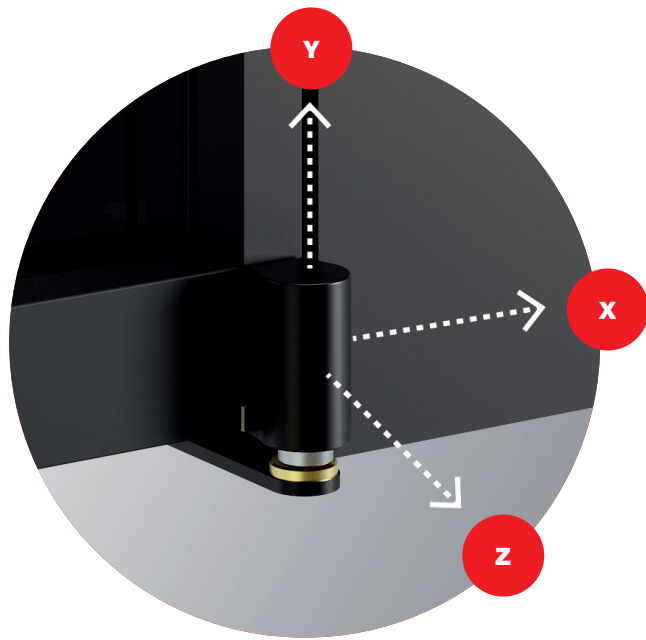

Pivot

S Y S T E M

Un sistema pratico ed elegante

Pivot, il nuovo **sistema per porte battenti elegante e flessibile**, è stato progettato per soddisfare tutte le esigenze di installazione.

Il sistema presenta una **cerniera con asse decentrato**, per l'installazione su porta con **telaio in alluminio della serie Universal** con vetro da 6 a 8mm, dove **non sono necessarie lavorazioni per l'applicazione della cerniera**.

Cerniera con regolazioni integrate

- **Regolazione in altezza**
- **Regolazione dell'offset frontale, per allineare la porta frontalmente al telaio**
- **Regolazione dell'inclinazione laterale della porta, per uniformare la fuga fra porta e stipite, lungo i 3 lati della porta (è escluso l'inferiore)**

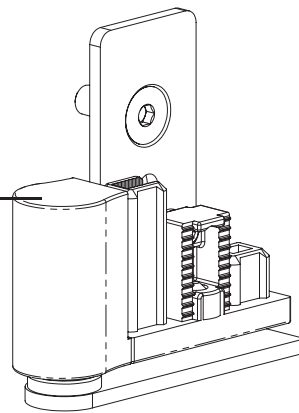

.28 | METAL GREY



.30 | GRAFITE



.39 | BIANCO RAL 9002

Ampia flessibilità nelle soluzioni estetiche delle maniglie

Il sistema Pivot si integra perfettamente con il Sistema GRID e offre la possibilità di scegliere tra **tre diverse tipologie di maniglia**:

1. **Cover per maniglia con incontro magnetico.**
2. **Cover per serratura con chiave patent.**
3. **Cover con foro cilindro profilo europeo.**



Cover per Maniglia con Incontro Magnetico

	C.0490.01.01.28	Metal Grey
	C.0490.01.01.30	Grafite
	C.0490.01.01.39	Bianco RAL 9002

Cover per serratura con Chiave Patent

	C.0490.01.02.28	Metal Grey
	C.0490.01.02.30	Grafite
	C.0490.01.02.39	Bianco RAL 9002



Cover con foro cilindro profilo europeo

	C.0490.01.03.28	Metal Grey
	C.0490.01.03.30	Grafite
	C.0490.01.03.39	Bianco RAL 9002



Praticità ed eleganza

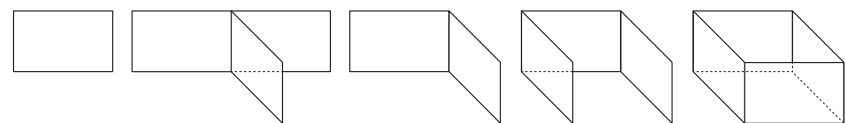

GRiD è un Sistema estremamente pratico e lo si intuisce sin dalle fasi progettuali.

Basato su di un vero e proprio programma, offre una soluzione costruttiva completa, in grado di trasformare un semilavorato in una base di realizzazione strutturale che possiede tutte le caratteristiche costruttive necessarie e il giusto compromesso fra estetica e tecnica.

- **Pareti Attrezzate o Continue in diversi materiali**
- **Sistema completo e di facile composizione**
- **Altezza fino a 3 metri**
- **Chiusura a battente o scorrevole**
- **Accessori base disponibili**
- **Personalizzazione semplice**

MODULI PER OGNI ESIGENZA

GRiD SYSTEM nasce con alcuni moduli al suo attivo che lo rendono una soluzione completa e già pronta per diversi ambienti.

I moduli attualmente disponibili sono: asta appendiabiti, porta scarpe, porta pantaloni, cassettiere, mensole, ripiani, porta cravatte.

Il sistema, in continua evoluzione è frutto di una ricerca tecnica e pratica che produrrà, in futuro, altri moduli.

Oltre a quelli commercializzati è poi possibile realizzarne di propri, rispettando le specifiche costruttive standard disponibili nei manuali tecnici.



FINITURE E MATERIALI

Pratico con stile

GRiDSYSTEM non è solo pratico ma si adatta con stile alle esigenze estetiche più comuni grazie ad un design minimalista e alle **3 finiture standard** che completano la gamma.



.28 | METAL GREY



.30 | GRAFITE



.39 | BIANCO RAL 9002



Amico dell'ambiente

La struttura è progettata interamente in alluminio, un materiale che unisce: resistenza, flessibilità costruttiva ed eco-sostenibilità, essendo riciclabile al 98%.

Alla struttura vengono poi accostati i materiali più comuni come vetro e legno, che permettono di realizzare ambienti moderni e minimalisti e allo stesso tempo caldi, accoglienti ed ecologici.

"GRiD SYSTEM nasce come strumento di riorganizzazione soprattutto in ambito casa. Ambiente che negli ultimi anni è stato molto riconsiderato ponendo particolare attenzione alla vivibilità degli spazi. Tema sul quale il Sistema GRiD è particolarmente focalizzato."



Per esigenze moderne

Lo Smart Working è una pratica che negli ultimi anni ha accentuato la sua diffusione. In conseguenza dei recenti avvenimenti storici, gli esperti hanno valutato che lo Smart Working non è una semplice pratica temporanea, ma una situazione destinata a durare nel tempo. GRiD SYSTEM è la soluzione perfetta in tal senso, poiché offre spazi organizzati e pareti attrezzate in grado di strutturare in pochi passaggi e con pochi elementi tutto quanto è necessario per organizzare un angolo di lavoro pratico ed efficiente in qualsiasi ambiente.





La tua SPA personale

Grazie alla sua flessibilità creare l'ambiente ideale e in grado di donare carattere e unicità ad ogni spazio, sarà semplice e pratico.

Massimo comfort

Come valorizzare uno spazio: da uno a più ambienti in pochi passaggi.

Le pareti divisorie del Sistema GRiD sono l'ideale per organizzare qualsiasi area della casa.

La pratica installazione e la possibilità di utilizzare, a proprio piacimento i sistemi **Pivot o Universal**, offre infinite possibilità di combinazioni costruttive e stilistiche.

E così, in pochi passaggi, è possibile creare ambienti straordinari trasformando la casa in un luogo pratico, rilassante ed organizzato.

Universal

L'innovativo telaio di Terno Scorrevoli, realizzato per ante in vetro, legno e alluminio.

www.ternoscorrevoli.com/universal



Due stanze in un lampo

Quando dividere è un'arte

Le esigenze odierne non sono solo delle necessità estemporanee ma coincidono spesso con l'organizzazione di una vita intera.

Esigenze che nell'arco degli anni mutano e si trasformano, crescendo di pari passo con l'allargarsi e il restringersi di una famiglia.

Rimodellare la struttura di un ambiente spostando pavimenti,

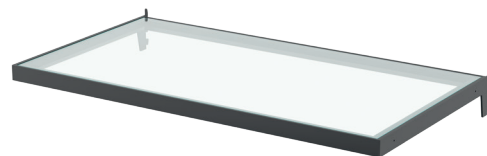

pareti, porte, serramenti è un costo e una difficoltà oggettiva che costringe, chiunque lo pianifichi, ad adattarsi a tutte le problematiche che ne conseguono.

Altro tema è poi la libertà di scelta. Scegliere come organizzare il proprio spazio, scegliere di poter dividere gli ambienti all'occorrenza, scegliere di farlo senza dover necessariamente ricorrere a lavori edili o strutturali, limitando i costi e accelerando



i tempi di realizzazione è per molti un'esigenza reale.

GRID SYSTEM è in grado di offrire questa libertà. Un vantaggio concreto che offre un'estrema semplicità di riorganizzazione e una flessibilità tecnica eccezionale.

Così, negli anni, le configurazioni potranno cambiare ed adattarsi perfettamente alle esigenze di una famiglia, senza dover necessariamente ricorrere a degli investimenti.

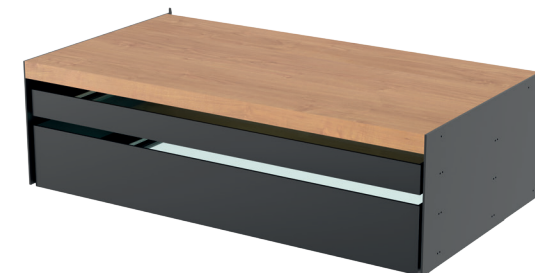

L'ambiente che non ti aspetti

Per utilizzi quotidiani

Se la flessibilità del Sistema GRiD è innegabile, è altrettanto innegabile che il suo limite di utilizzo è solo la creatività.

Un concetto non da poco se pensiamo che le esigenze alle quali può rispondere sono pressoché infinite.

Grazie ai materiali di base è inoltre possibile strutturare

ambienti con peculiarità molto differenti fra loro come ad esempio una lavanderia. Ambiente che potrebbe essere particolarmente umido e richiedere un'ottimizzazione pratica delle pareti, attrezzandole con i giusti moduli.

In quest'ottica la struttura a cremagliera offre una praticità ed una flessibilità organizzativa senza eguali, in grado distribuire

al meglio gli spazi e di organizzare i ripiani in funzione di ogni necessità, anche estremamente personalizzata.

Il sistema è poi completamente aperto e permette di adattare facilmente qualsiasi piano sfruttando le basi di aggancio a cremagliera venduti come moduli standard. GRiD SYSTEM: semplice e pratico per qualsiasi ambiente.

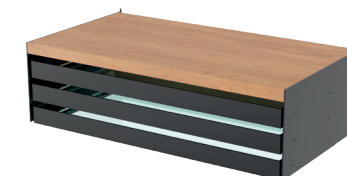
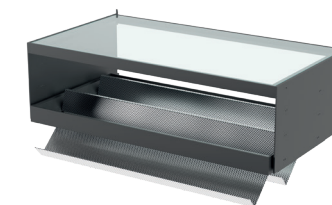



Una libreria come si deve

Realizzare una libreria non è mai stato così semplice e pratico. La pratica installazione del Sistema GRiD permette di realizzare, in pochi passaggi, una libreria dal design moderno e leggero.

L'eleganza e la leggerezza della struttura rendono il Sistema GRiD un elemento di arredo esteticamente bello, oltre che funzionale.

La pratica struttura, facilmente installabile, consente di realizzare in pochi passaggi ambienti ordinati ed eleganti.

E così, una semplice struttura lineare composta da mensole e cassettiere unite ad una pannellatura in legno, completa con pochi moduli un ambiente living donando quel tocco di modernità tipico degli ambienti moderni.



Cultura o relax?

Montaggio Veloce

Grazie ai **regolatori** presenti nella struttura del Sistema GRiD, il **montaggio** e l'inserimento della pannellatura in vetro risulta **molto agevole**.



Il manuale tecnico e le istruzioni di montaggio sono disponibili a questo indirizzo: grid.ternoscorrevoli.com

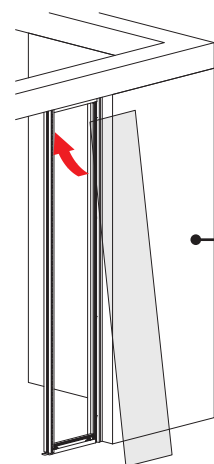
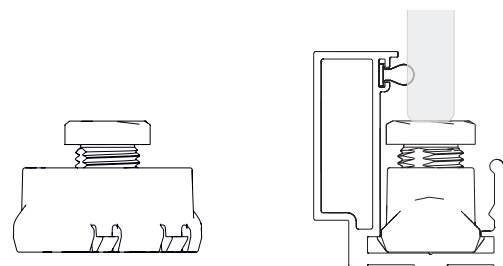

Realizzazione del primo modulo formato da: Partenza Muro + Tratta Fissa + Palo con Cremagliera

Il pannello in vetro viene inserito nel profilo superiore, viene appoggiato sui regolatori, e viene quindi inserito nel profilo e, grazie alla regolazione, viene allineato facilmente.

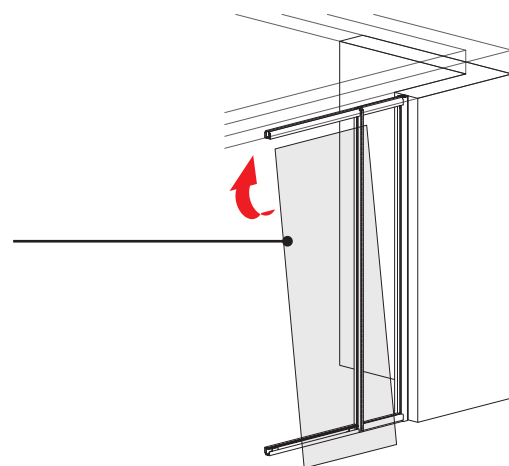

Realizzazione del modulo successivo formato da: Tratta Fissa + Palo con Cremagliera

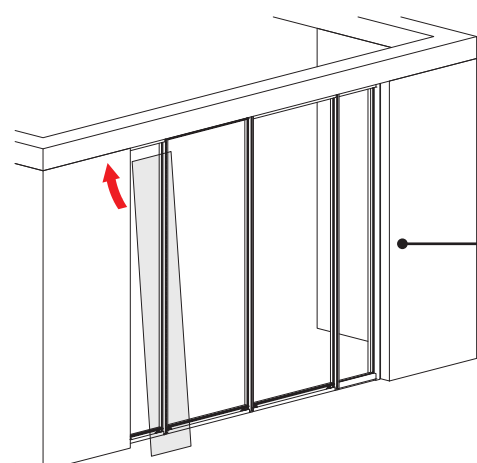

Il modulo finale è completato con: Tratta Fissa + Palo con Cremagliera + Tratta Fissa + Partenza Muro

Palo a cremagliera



300 cm

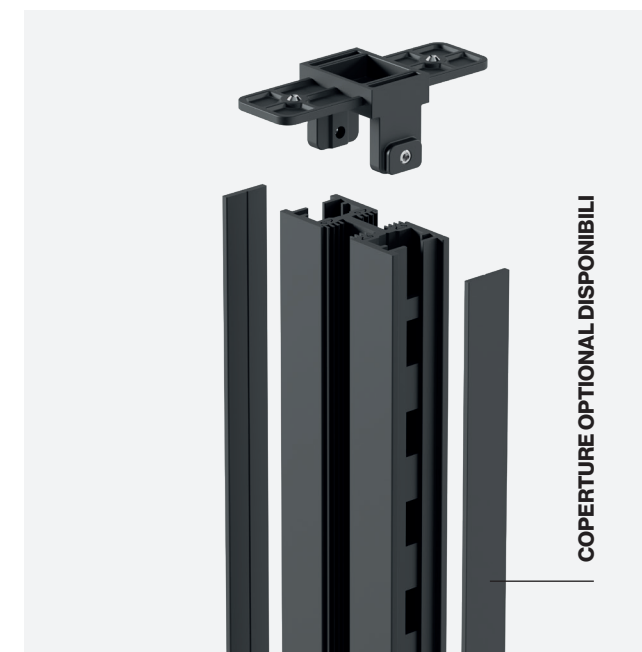

COPERTURE OPTIONAL DISPONIBILI

Il palo a cremagliera ha una duplice funzione:

Strutturale

Per sostenere e raccordare le soluzioni: partenza muro, a L, a T, porta Pivot e porta Universal.

Organizzativa

Per attrezzare le pareti con i moduli standard commercializzati da Terno Scorrevoli, progettati in base alle proprie esigenze, rispettando gli standard costruttivi indicati nei manuali tecnici.

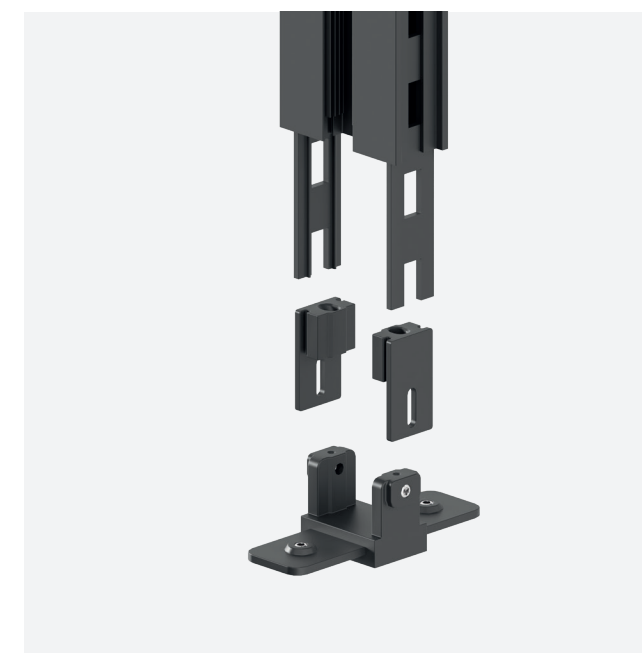

Simulazione Soluzione

In questi esempi, proviamo ad immaginare la costruzione di un ambiente, partendo da un muro pre-esistente e creando due esempi di **soluzioni chiuse su tre lati**, interamente realizzate con i kit e i moduli accessori standard.

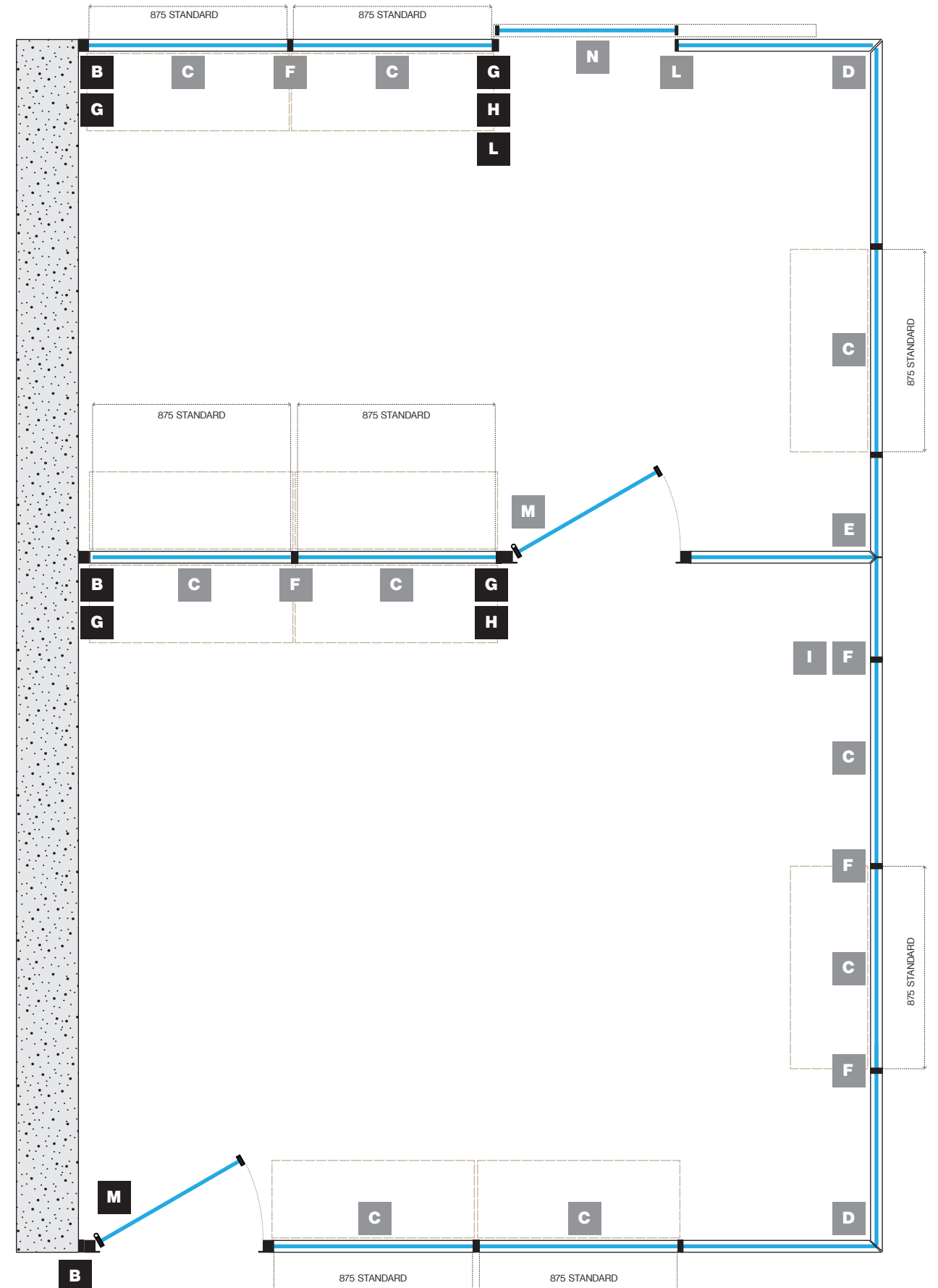
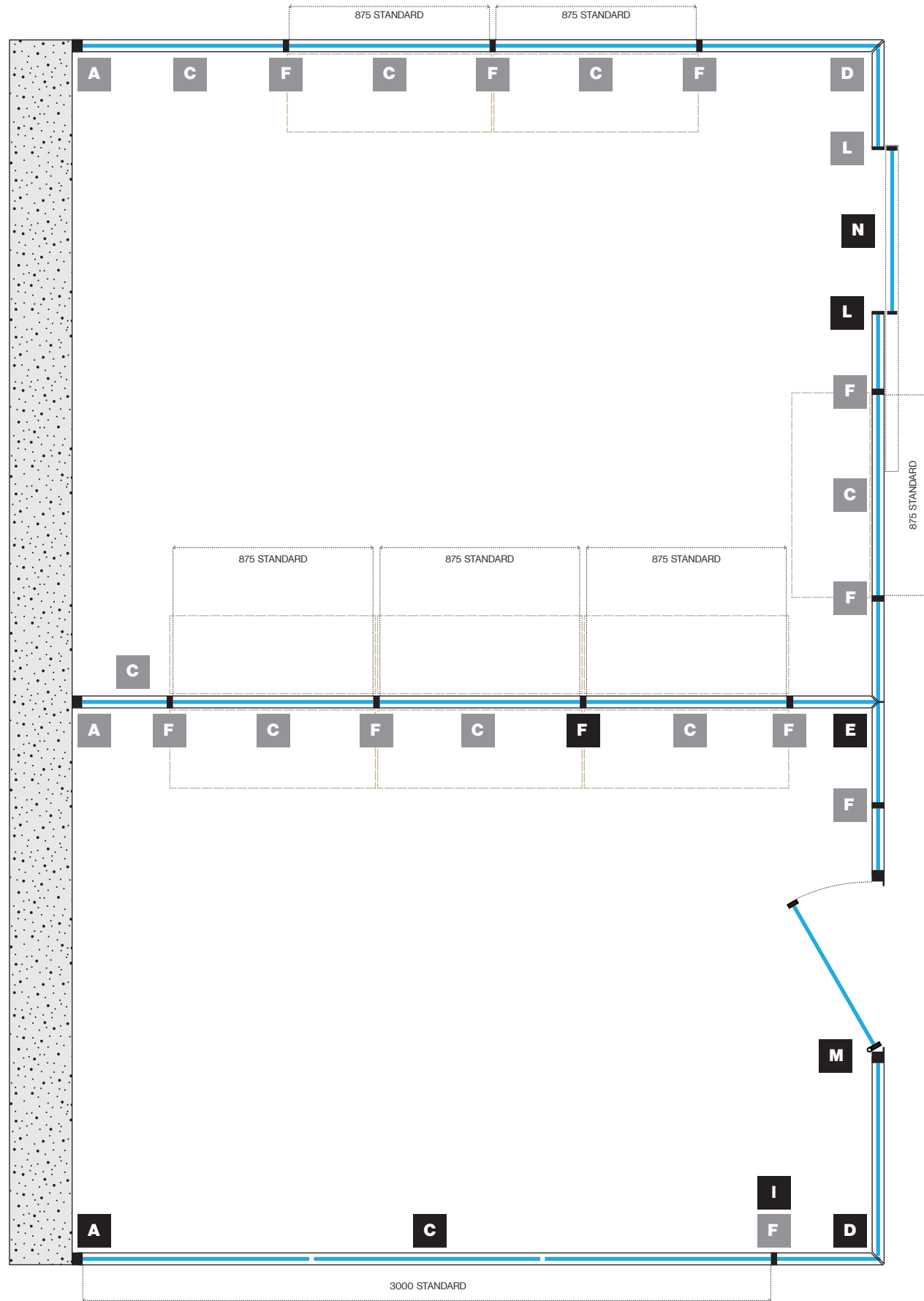

Distinta di Costruzione

Seguendo la tabella sotto riportata e moltiplicati gli oggetti per il numero di parti necessarie, è possibile realizzare le soluzioni proposte nelle pagine precedenti.

	.28 METAL GREY		.30 GRAFITE		.39 BIANCO RAL 9002	FINITURE

Partenza Muro	
Codice Kit	Finiture
F.0521.01.00	.28 .30 .39

Partenza Muro Accessoriabile	
Codice Kit	Finiture
F.0521.07.00	.28 .30 .39

Tratta Fissa		
Codice Kit		Finiture
F.0520.01.02	3000 Standard	.28 .30 .39
F.0520.01.00	900 Standard	.28 .30 .39

Tratta L	
Codice Kit	Finiture
F.0520.02.03	.28 .30 .39

Tratta T	
Codice Kit	Finiture
F.0520.03.03	.28 .30 .39







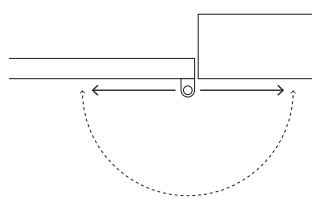

Palo a Cremagliera		
Codice Kit		Finiture
F.0521.03.00	Palo a cremagliera	.28 .30 .39
F.0522.00.00	Fascio guarnizioni 10 mm	—
F.0522.01.00	Fascio guarnizioni 12 mm	—

Palo a Cremagliera Accessoriabile		
Codice Kit		Finiture
F.0521.09.00	Palo a cremagliera accessoriabile	.28 .30 .39
F.0522.00.00	Fascio guarnizioni 10 mm	—
F.0522.01.00	Fascio guarnizioni 12 mm	—

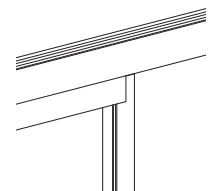
Palo Giunzione Accessoriabile	
Codice Kit	Finiture
F.0521.08.00	.00 (Grezzo)

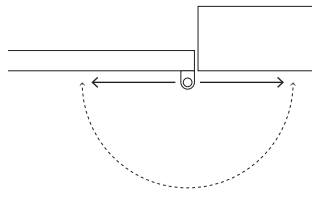
Coperture Palo Cremagliera	
Codice Kit	Finiture
F.0521.11.00	.28 .30 .39
OPTIONAL	

Palo Terminale		
Codice Kit		Finiture
F.0521.02.00	Palo terminale	.28 .30 .39
F.0522.00.00	Fascio guarnizioni 10 mm	—
F.0522.01.00	Fascio guarnizioni 12 mm	—

M		Porta Pivot (Predisposizione Incontro Magnetico)		N		Porta Universal	
		Codice Kit	Finiture			Codice Kit	Finiture
 		F.0520.05.00	Traverso	.28 .30 .39	 		
		F.0523.01.00	Coppia Pali	.28 .30 .39			
		K.0491.01.09	Porta Pivot 1000x3000	.28 .30 .39			
Porta Pivot (Predisposizione Maniglia e Serratura)							
M		Codice Kit	Finiture Kit	Gusci		Finiture Gusci	
		F.0520.05.00	Traverso	.28 .30 .39		C.0490.01.02 Cover per serratura con Chiave Patent .28 .30 .39	
		F.0523.01.00	Coppia Pali	.28 .30 .39			
		K.0491.02.09	Porta Pivot 1000x3000	.28 .30 .39			
 			C.0490.01.03 Cover con foro cilindro profilo europeo .28 .30 .39				
			C.0490.01.01 Cover per Maniglia con Incontro Magnetico .28 .30 .39				

Soluzioni e moduli standard

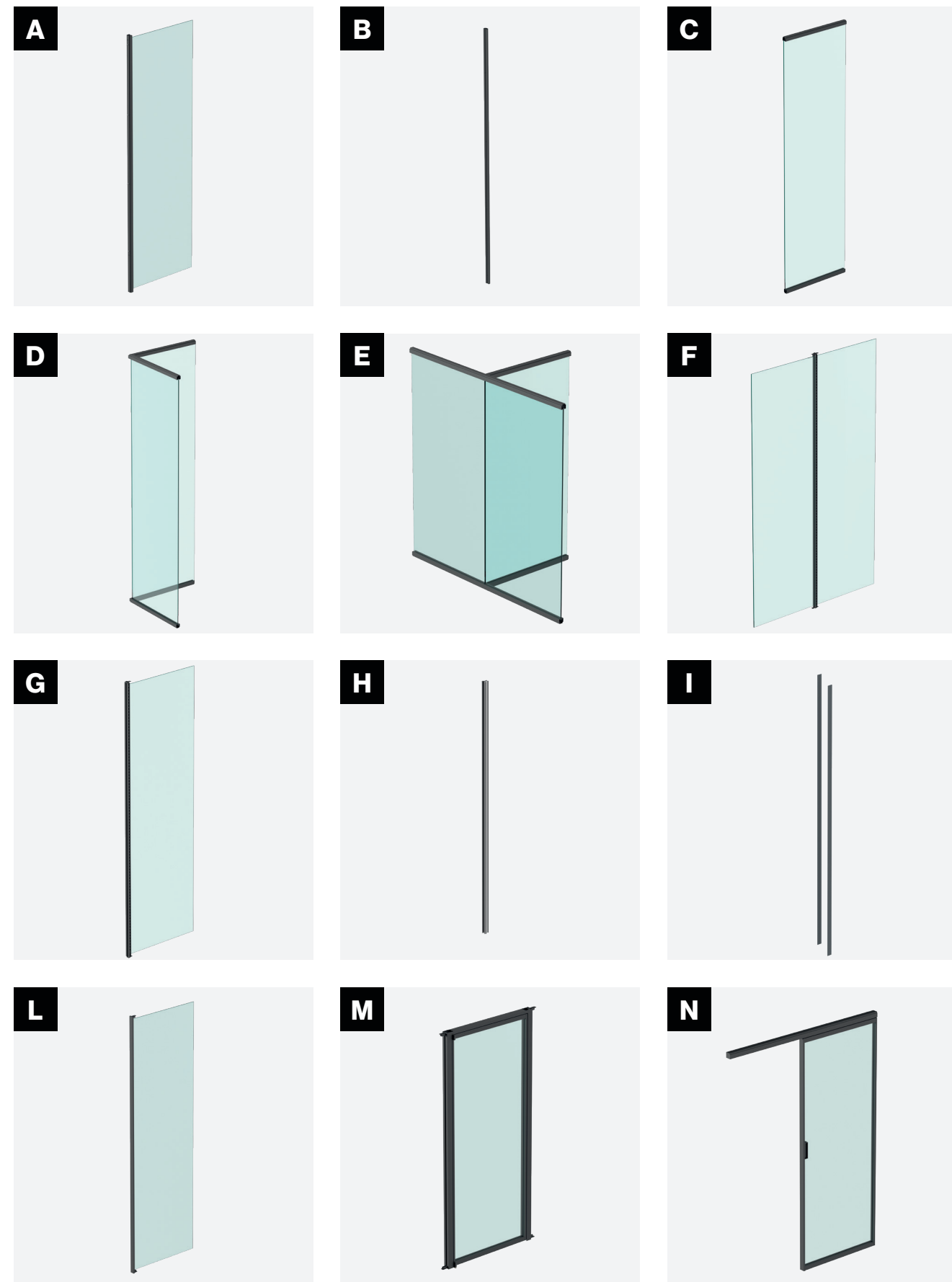

In base ai tagli delle tratte fisse e in funzione delle soluzioni standard (mm 875 modulo a mezzera da mm 900) è possibile pianificare l'inserimento dei moduli standard commercializzati, oppure di crearne di propri.

Esempi di Costruzione

I nuovi profili accessoriabili permettono di creare nuove soluzioni costruttive. Di seguito, gli esempi principali.

#1

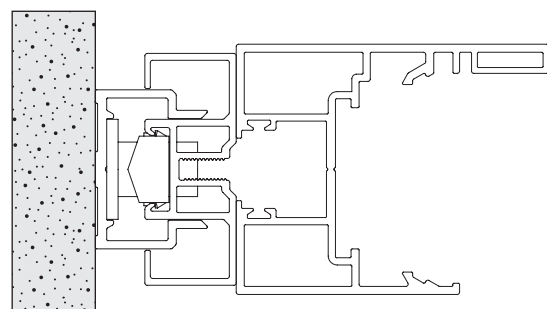

B Partenza Muro Accessoriabile + **M** Porta Pivot

#2

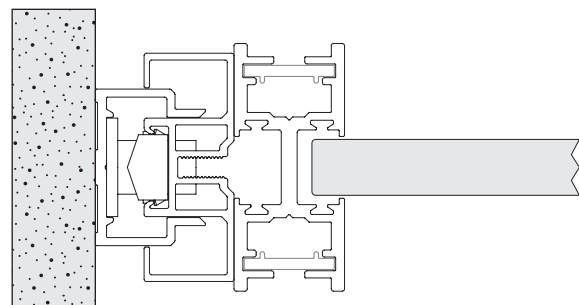

B Partenza Muro Accessoriabile + **G** Palo a Cremagliera Accessoriabile

#3

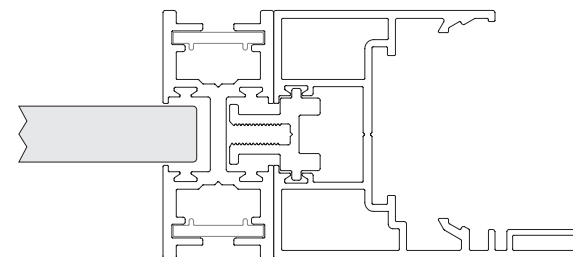

G Palo a Cremagliera Accessoriabile + **H** Palo Giunzione Accessoriabile + **M** Porta Pivot

#4

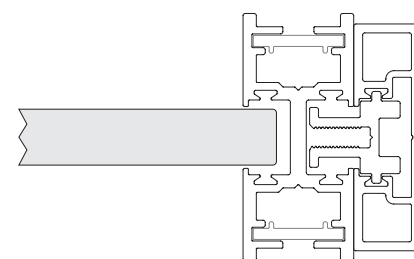

G Palo a Cremagliera Accessoriabile + **H** Palo Giunzione Accessoriabile + **L** Palo Terminale

Descrizione Misure

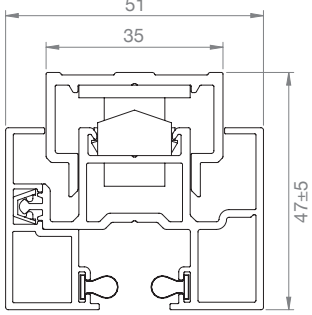
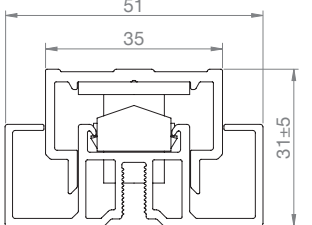
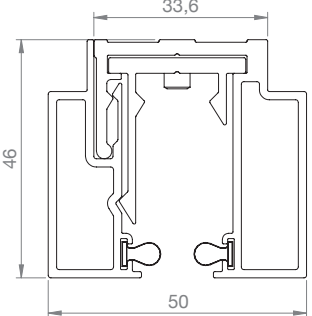
A	Partenza Muro 
B	Partenza Muro Accessoriabile 
C	Tratta Fissa 

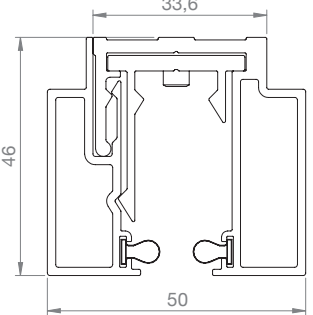
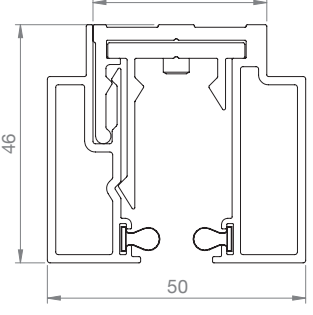
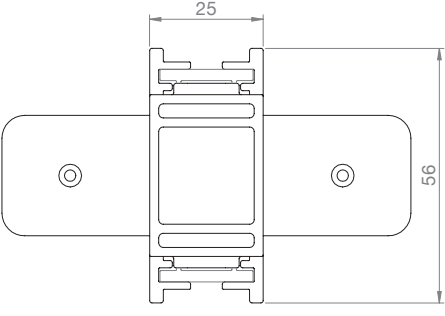
D	Tratta L 
E	Tratta T 
F	Palo a Cremagliera 



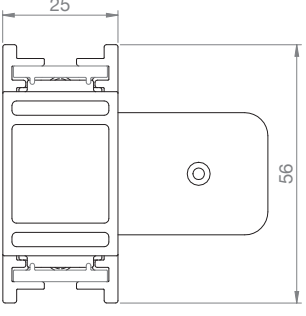
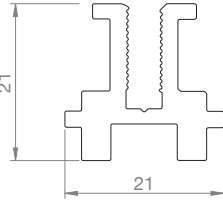
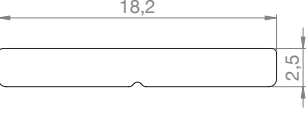
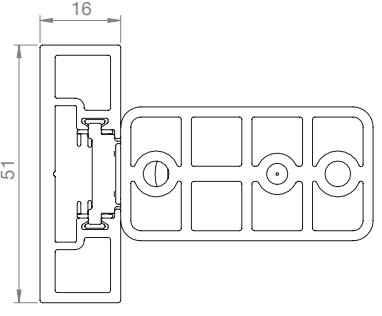

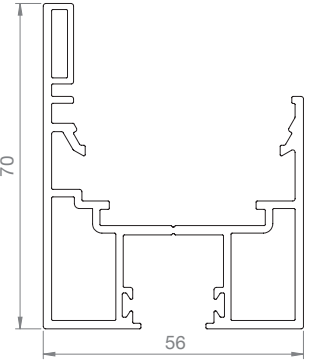
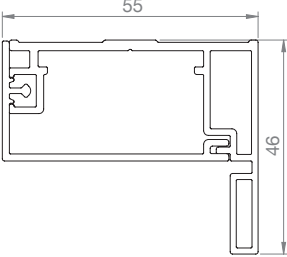
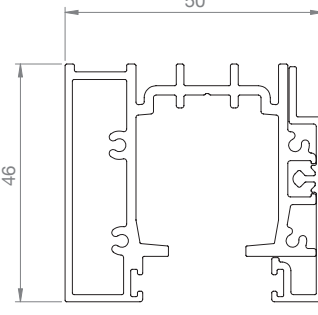



Descrizione Misure

G	Palo a Cremagliera Accessoriabile 
H	Palo Giunzione Accessoriabile 
I	Coperture Palo Cremagliera 
L	Palo Terminale 

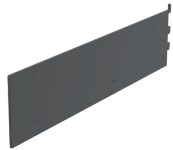
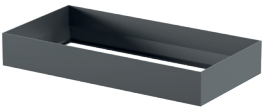
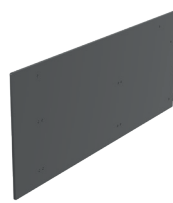
M	Porta Pivot  <p>MONTANTE</p>  <p>TRAVERSO</p>
N	Porta Universal 

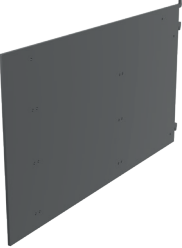
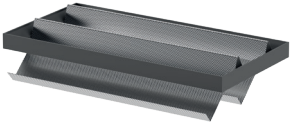
Accessori

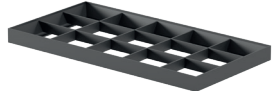

L'offerta del Sistema GRiD si completa con una serie di pratici accessori, per qualsiasi esigenza funzionale e progettuale, offrendo inoltre delle soluzioni base come: mensole in legno, mensole in vetro, cassetti alti, cassetti bassi, appendini e ripiani, studiati per gli utilizzi più comuni. **Profondità accessori: 480 mm.**

Descrizione	Codice Kit	Finiture	Descrizione	Codice Kit	Finiture
 Staffa Singola	K.302.09.5.0	.28 .30 .39	 Cassetto basso	K.301.04.5.2	.28 .30 .39
 Staffa N°1 accessorio	K.302.10.5.0	.28 .30 .39	 Cassetto alto	K.301.05.5.2	.28 .30 .39
 Staffa N°2 accessori	K.302.11.5.0	.28 .30 .39	 Porta Pantaloni	K.301.06.5.2	.28 .30 .39
 Staffa N°3 accessori	K.302.12.5.0	.28 .30 .39	 Porta Scarpe	K.301.08.5.2	.28 .30 .39
 Struttura per ripiano in vetro	K.302.02.5.2	.28 .30 .39	 Appendiabiti	B.302.14.0.0	.28 .30 .39
 Kit minuteria per ripiano in legno	K.302.13.0.0.00	—	 Porta Cravatte	K.301.15.5.2	.28 .30 .39

FINITURE: .28 | METAL GREY - .30 | GRAFITE - .39 | BIANCO RAL 9002

Accessori GRiD: realizzazioni possibili

Nella tabella sottostante, riportiamo alcuni esempi di possibili soluzioni realizzate con gli accessori del Sistema GRiD, e i relativi codici di ordinazione. **Attenzione: ripiani in legno e in vetro non vengono forniti.**

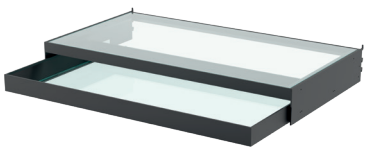
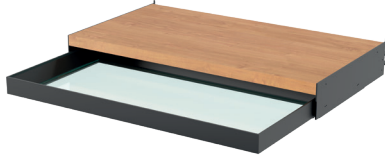
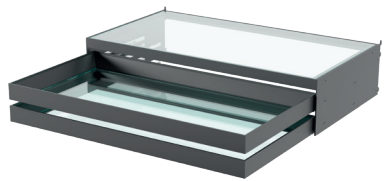
Esempio realizzazione	Componenti utilizzati	Codici di ordinazione	Finiture
	N°2 Staffe Singole + Struttura per ripiano in vetro	2x K.302.09.5.0 <input type="checkbox"/> 1x K.302.02.5.2 <input type="checkbox"/>	.28 .30 .39 .28 .30 .39
	N°2 Staffe Singole + Kit minuteria per ripiano in legno	2x K.302.09.5.0 <input type="checkbox"/> 1x K.302.13.0.0.00	.28 .30 .39
	N°2 Staffe 1 accessorio + Struttura per ripiano in vetro + Cassetto basso	2x K.302.10.5.0 <input type="checkbox"/> 1x K.302.02.5.2 <input type="checkbox"/> 1x K.301.04.5.2 <input type="checkbox"/>	.28 .30 .39 .28 .30 .39 .28 .30 .39
	N°2 Staffe 1 accessorio + Kit minuteria per ripiano in legno + Cassetto basso	2x K.302.10.5.0 <input type="checkbox"/> 1x K.302.13.0.0.00 1x K.301.04.5.2 <input type="checkbox"/>	.28 .30 .39 .28 .30 .39 .28 .30 .39
	N°2 Staffe 2 accessori + Struttura per ripiano in vetro + N°2 Cassetti bassi	2x K.302.11.5.0 <input type="checkbox"/> 1x K.302.02.5.2 <input type="checkbox"/> 2x K.301.04.5.2 <input type="checkbox"/>	.28 .30 .39 .28 .30 .39 .28 .30 .39

FINITURE: .28 | METAL GREY - .30 | GRAFITE - .39 | BIANCO RAL 9002

Accessori GRiD: realizzazioni possibili



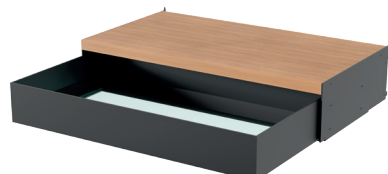
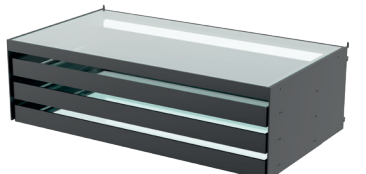

Nella tabella sottostante, riportiamo alcuni esempi di possibili soluzioni realizzate con gli accessori del Sistema GRiD, e i relativi codici di ordinazione. **Attenzione: ripiani in legno e in vetro non vengono forniti.**

Esempio realizzazione	Componenti utilizzati	Codici di ordinazione	Finiture
	N°2 Staffe 2 accessori + Struttura per ripiano in vetro + N° 1 Cassetto alto	2 x K.302.11.5.0 <input type="checkbox"/> 1 x K.302.02.5.2 <input type="checkbox"/> 1 x K.301.05.5.2 <input type="checkbox"/>	.28 .30 .39 .28 .30 .39 .28 .30 .39
	N°2 Staffe 2 accessori + Kit minuteria per ripiano in legno + N° 1 Cassetto alto	2 x K.302.11.5.0 <input type="checkbox"/> 1 x K.302.13.0.0.00 1 x K.301.05.5.2 <input type="checkbox"/>	.28 .30 .39 .28 .30 .39 .28 .30 .39
	N°2 Staffe 2 accessori + Kit minuteria per ripiano in legno + N° 2 Cassetti bassi	2 x K.302.11.5.0 <input type="checkbox"/> 1 x K.302.13.0.0.00 2 x K.301.04.5.2 <input type="checkbox"/>	.28 .30 .39 .28 .30 .39 .28 .30 .39
	N°2 Staffe 3 accessori + Struttura per ripiano in vetro + N° 3 Cassetti bassi	2 x K.302.12.5.0 <input type="checkbox"/> 1 x K.302.02.5.2 <input type="checkbox"/> 3 x K.301.04.5.2 <input type="checkbox"/>	.28 .30 .39 .28 .30 .39 .28 .30 .39
	N°2 Staffe 3 accessori + Kit minuteria per ripiano in legno + N° 3 Cassetti bassi	2 x K.302.12.5.0 <input type="checkbox"/> 1 x K.302.13.0.0.00 3 x K.301.04.5.2 <input type="checkbox"/>	.28 .30 .39 .28 .30 .39 .28 .30 .39

FINITURE: .28 | METAL GREY - .30 | GRAFITE - .39 | BIANCO RAL 9002

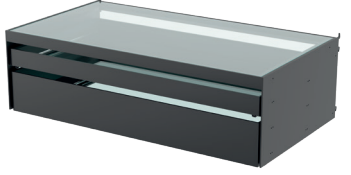
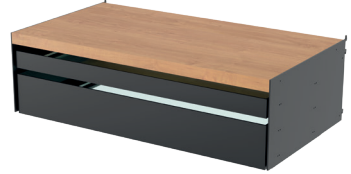
Accessori GRiD: realizzazioni possibili

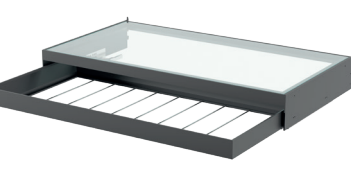



Nella tabella sottostante, riportiamo alcuni esempi di possibili soluzioni realizzate con gli accessori del Sistema GRiD, e i relativi codici di ordinazione. **Attenzione: ripiani in legno e in vetro non vengono forniti.**

Esempio realizzazione	Componenti utilizzati	Codici di ordinazione	Finiture
	N°2 Staffe 3 accessori + Struttura per ripiano in vetro + N° 1 Cassetto basso + N° 1 Cassetto alto	2 x K.302.12.5.0 <input type="checkbox"/> 1 x K.302.02.5.2 <input type="checkbox"/> 1 x K.301.04.5.2 <input type="checkbox"/> 1 x K.301.05.5.2 <input type="checkbox"/>	.28 .30 .39 .28 .30 .39 .28 .30 .39 .28 .30 .39
	N°2 Staffe 3 accessori + Kit minuteria per ripiano in legno + N° 1 Cassetto basso + N° 1 Cassetto alto	2 x K.302.12.5.0 <input type="checkbox"/> 1 x K.302.13.0.0.00 1 x K.301.04.5.2 <input type="checkbox"/> 1 x K.301.05.5.2 <input type="checkbox"/>	.28 .30 .39 .28 .30 .39 .28 .30 .39 .28 .30 .39
	N°2 Staffe 1 accessorio + Kit minuteria per ripiano in legno + N° 1 Porta pantaloni	2 x K.302.10.5.0 <input type="checkbox"/> 1 x K.302.13.0.0.00 1 x K.301.06.5.2 <input type="checkbox"/>	.28 .30 .39 .28 .30 .39 .28 .30 .39
	N°2 Staffe 1 accessorio + Struttura per ripiano in vetro + N° 1 Porta pantaloni	2 x K.302.10.5.0 <input type="checkbox"/> 1 x K.302.02.5.2 <input type="checkbox"/> 1 x K.301.06.5.2 <input type="checkbox"/>	.28 .30 .39 .28 .30 .39 .28 .30 .39
	N°2 Staffe 1 accessorio + Kit minuteria per ripiano in legno + N° 1 Porta cravatte	2 x K.302.10.5.0 <input type="checkbox"/> 1 x K.302.13.0.0.00 1 x K.301.15.5.2 <input type="checkbox"/>	.28 .30 .39 .28 .30 .39 .28 .30 .39

FINITURE: .28 | METAL GREY - .30 | GRAFITE - .39 | BIANCO RAL 9002

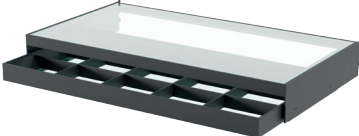
Accessori GRiD: realizzazioni possibili

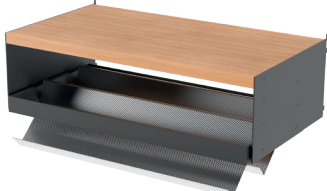

Nella tabella sottostante, riportiamo alcuni esempi di possibili soluzioni realizzate con gli accessori del Sistema GRiD, e i relativi codici di ordinazione. **Attenzione: ripiani in legno e in vetro non vengono forniti.**

Esempio realizzazione	Componenti utilizzati	Codici di ordinazione	Finiture
	N°2 Staffe 1 accessorio + Struttura per ripiano in vetro + N° 1 Porta cravatte	2 x K.302.10.5.0 <input type="checkbox"/> 1 x K.302.02.5.2 <input type="checkbox"/> 1 x K.301.15.5.2 <input type="checkbox"/>	.28 .30 .39
	N°2 Staffe 3 accessori + Struttura per ripiano in vetro + N° 1 Porta scarpe	2 x K.302.12.5.0 <input type="checkbox"/> 1 x K.302.02.5.2 <input type="checkbox"/> 1 x K.301.08.5.2 <input type="checkbox"/>	.28 .30 .39
	N°2 Staffe 3 accessori + Kit minuteria per ripiano in legno + N° 1 Porta scarpe	2 x K.302.12.5.0 <input type="checkbox"/> 1 x K.302.13.0.0.00 1 x K.301.08.5.2 <input type="checkbox"/>	.28 .30 .39
	N°2 Staffe Singole + Kit minuteria per ripiano in legno + N°1 Appendiabiti	2 x K.302.09.5.0 <input type="checkbox"/> 1 x K.302.13.0.0.00 1 x B.302.14.0.0 <input type="checkbox"/>	.28 .30 .39

FINITURE: .28 | METAL GREY - .30 | GRAFITE - .39 | BIANCO RAL 9002

Sistema Universal: maniglie

Nella tabella sottostante, riportiamo i codici di ordinazione e le relative finiture degli maniglie standard del Sistema Universal.

Descrizione	Codici di ordinazione	Finiture
 Coppia Maniglia Piena in Zama	C.0420.A.1.28	Metal Grey
	C.0420.A.1.30	Grafite
	C.0420.A.1.39	Bianco RAL 9002
 Coppia Maniglia Cava in Zama	C.0420.A.2.28	Metal Grey
	C.0420.A.2.30	Grafite
	C.0420.A.2.39	Bianco RAL 9002

Porta Pivot: cover e finiture

Nella tabella sottostante, riportiamo i codici di ordinazione e le relative finiture degli elementi di copertura della Porta Pivot, utilizzabile nel Sistema GRiD. **Attenzione: maniglia, incontro e serratura non sono inclusi nel kit.**

Descrizione	Codici di ordinazione	Finiture
 Coppia Gusci per Serratura con Chiave Patent	C.0490.01.02.28	Metal Grey
	C.0490.01.02.30	Grafite
	C.0490.01.02.39	Bianco RAL 9002
 Coppia Gusci per Maniglia con Incontro Magnetico	C.0490.01.01.28	Metal Grey
	C.0490.01.01.30	Grafite
	C.0490.01.01.39	Bianco RAL 9002
 Coppia Gusci per Serratura con foro cilindro profilo europeo	C.0490.01.03.28	Metal Grey
	C.0490.01.03.30	Grafite
	C.0490.01.03.39	Bianco RAL 9002

Condizioni di Vendita

CONDIZIONI DI VENDITA / GARANZIA

Tutte le vendite dei prodotti della Terno Scorrevoli al Compratore sono disciplinate dalle presenti Condizioni Generali (le quali gli verranno inviate per la firma, al momento dell'emissione del primo ordine, unitamente alla documentazione relativa alla privacy) e pertanto il Compratore dovrà restituire, alla Terno Scorrevoli, una copia di tali Condizioni Generali debitamente sottoscritta dal proprio legale rappresentante negli appositi spazi in calce.

1) La Terno Scorrevoli accetterà l'ordine inviando al Compratore la conferma d'ordine: in tal modo, si perfezionerà il contratto di vendita e il relativo ordine diverrà esecutivo.

2) I prezzi dei prodotti venduti saranno quelli desumibili dal listino della Terno Scorrevoli vigente al momento dell'ordine. Salvo che le parti concordino diversamente per iscritto, le scadenze delle ricevute bancarie al 31/8 e al 31/12 di ogni anno saranno posticipate rispettivamente al 10/9 e al 10/1, fermo restando tutte le altre scadenze concordate dalle parti. In caso di ritardato pagamento, alla Terno Scorrevoli spetteranno automaticamente gli interessi moratori previsti dal D. LGS. 9/11/12 n. 192 a partire dalla data di scadenza. La presenza di insoluti comporterà il blocco degli ordini in corso che saranno evasi dopo aver ricevuto il pagamento di tali pendenze, dopo che saranno acquistate le materie prime e dopo il loro relativo approntamento.

3) La consegna avverrà franco nostra fabbrica: pertanto, la consegna dei prodotti si intenderà perfezionata al momento della rimissione della merce agli spedizionieri o direttamente al Compratore presso la sede della Terno Scorrevoli, mentre le spese e i rischi dell'eventuale trasporto saranno a carico del Compratore stesso.

4) La garanzia per gli eventuali vizi o difetti dei prodotti oggetto di vendita diretta ai clienti non consumatori avrà la durata di 12 mesi a partire dalla data di consegna. Il termine per la denuncia dei vizi alla Terno Scorrevoli è di 8 giorni decorrente, quanto ai vizi apparenti, dalla data di consegna e, quanto ai vizi occulti, dalla data della loro scoperta. Sul prodotto finito è ammessa una difettosità del 2%, salvo diverso accordo scritto tra le parti. Non si accettano ritorni di merce se non dietro autorizzazione della Terno Scorrevoli e franco suo stabilimento.

5) Il presente rapporto è disciplinato dalla legge italiana. Per qualsiasi controversia relativa all'interpretazione, validità, esecuzione o risoluzione del presente rapporto di vendita sarà esclusivamente competente il Tribunale di Monza.

6) La Terno Scorrevoli si riserva di liberamente modificare qualunque tipo di articolo a catalogo al fine di migliorarlo e pertanto il Compratore è tenuto, sotto la sua responsabilità, a verificare le esatte caratteristiche tecniche dei prodotti che intende acquistare prima dell'emissione del relativo ordine.

7) La Terno Scorrevoli non si ritiene responsabile in caso di malfunzionamento o danni causati dall'utilizzo improprio o dalla manomissione dei propri prodotti. L'utilizzo dei prodotti Terno Scorrevoli in abbinamento con componenti di altri produttori viene considerato utilizzo improprio dei prodotti venduti.

8) Minimo fatturabile per i clienti residenti nella Nazione Italia € . 250,00 Netto – Per ordini inferiori le spese di gestione sono pari ad € . 20,00 Netto. Riduzione del pagamento a Riba a 30 gg DF FM. Per le Nazioni UE € . 500,00 Netto. Per le Nazioni extra UE € . 1000,00 Netto.

CONDITIONS OF SALE / WARRANTY

All sales of Terno Scorrevoli products to buyers are governed by the present General Conditions (which shall be forwarded for signature at the time of reception of the first order, together with the documentation relative to confidentiality) and the Buyer must return a copy of the same to Terno Scorrevoli, duly signed for approval by a legal representative in the apposite spaces.

1) Terno Scorrevoli shall accept the order by sending the Buyer an order confirmation: in this way, the sales contract shall be complete and the relative order shall become effective.

2) The prices of the items sold shall be those shown in the Terno Scorrevoli Price List in force at the time of the order. Unless the parties agree otherwise in writing, The presence of unsolved will involve the block some orders current that will be evaded after receiving the payment of such slopes.

3) Consignment shall be ex our factory: the products shall therefore be consigned at the premises of Terno Scorrevoli to the respective shippers or directly to the Buyer, and the same shall be responsible for the shipping costs and transport risks.

4) Terno Scorrevoli products sold to resellers are guaranteed against eventual defects and/or malfunctions for a period of 12 months from the date of consignment. Directly observable defects must be reported to Terno Scorrevoli within 8 days of the date of consignment and non-observable defects must be

reported within 2 months of their discovery. Finished products may be defective up to 2%, unless otherwise agreed upon between the parties in writing. Returns shall only be accepted if previously authorized by Terno Scorrevoli and only at its premises.

5) The present Conditions of Sale are regulated by Italian law. Any and all disputes or controversy related to the interpretation, execution or resolution of the present sales contract shall come under the exclusive jurisdiction of the Tribunal of Monza.

6) Terno Scorrevoli reserves the right to modify any of its articles in order to carry out an improvement.

7) Terno Scorrevoli will be not liable for malfunctioning or damages caused by the improper use of Terno Scorrevoli's products. The use of Terno Scorrevoli SpA products in combination with components from other manufacturers is considered improper use of the products sold.

8) Minimum order amount for Italian customers is net 250.00 Euros – For smaller orders, the handling fees are net 20.00 Euros.

For EU customers minimum order amount is net 500.00 Euros.

For extra EU customers minimum order amount is net 1000.00 Euros.

CONDITIONS DE VENTE / GARANTIE

Toutes les ventes des produits de Terno Scorrevoli à l'acheteur sont régies par les présentes Conditions Générales (lesquelles lui seront envoyées pour signature au moment de la première commande, en même temps que la documentation concernant la confidentialité) et par conséquent l'acheteur devra renvoyer à Terno Scorrevoli un exemplaire de ces Conditions Générales dûment signé par son représentant légal dans les espaces prévus à cet effet à la fin de ce document.

1) La société Terno Scorrevoli acceptera la commande en envoyant la confirmation de commande à l'acheteur: le contrat de vente sera conclu de cette manière et la commande correspondante deviendra exécutoire.

2) Les prix des produits vendus seront ceux de la liste de prix de Terno Scorrevoli en vigueur au moment de la commande. Sauf diversement convenu entre les parties par écrit. La présence de la volonté inexplicitée implique le bloc qu'une partie commande le courart qui sera évité après avoir reçu le paiement des pentes telles.

3) La livraison sera franco notre usine: par conséquent, les produits seront remis, au siège de Terno Scorrevoli, aux expéditeurs correspondants ou directement à l'acheteur, alors que les frais et les risques du transport seront à la charge de l'acheteur.

4) La garantie pour d'éventuels vices ou défauts des produits faisant l'objet d'une vente directe aux clients non consommateurs aura une durée de 12 mois à compter de la date de livraison. Le délai pour la dénonciation de vices à Terno Scorrevoli est de 8 jours courant, pour les vices apparents, à partir de la date de livraison et pour les vices cachés à compter de la date de leur constatation. Il est admis un pourcentage de 2 % de défaut sur les produits finis, sauf accord écrit entre les parties. Aucun retour de marchandise ne sera accepté sans autorisation de Terno Scorrevoli et ils seront effectués franco ses établissements.

5) Le présent rapport est régi par la loi italienne. Pour tout litige concernant l'interprétation, la validité, l'exécution ou la résolution de ce rapport de vente le Tribunal de Monza sera exclusivement compétent.

6) Terno Scorrevoli se réserve la faculté de modifier tout type d'article dans le but de son amélioration.

7) La société Terno Scorrevoli n'est pas responsable d'un mauvais fonctionnement ou d'éventuels dommages causés par l'usage improprie des articles Terno Scorrevoli. L'utilisation des produits Terno Scorrevoli SpA en combinaison avec composants d'autres fabricantes est considéré comme une utilisation inappropriée des produits vendus.

8) Minimum factorable pour les client Italien: 250 € nets – Pour des commandes inférieures, les frais de gestion s'élevont à 20 € nets. Minimum factorable pour les client EU: 500 € nets. Minimum factorable pour les client extra EU: 1000 € nets.

ALLGEMEINE VERKAUFSBEDINGUNGEN / GARANTIE

Diese Verkaufsbedingungen gelten als eine rechtswirksame Vereinbarung zwischen dem Käufer und Terno Scorrevoli (diese Verkaufsbedingungen werden dem Käufer zur Unterschreibung bei Ausgabe des ersten Auftrags weitgereicht, zusammen mit der Dokumentation über die Mitteilung zum Datenschutz). Sie, als Käufer, sollen eine von Ihrem bevollmächtigten Vertreter unterschriebene Kopie dieser allgemeinen Verkaufsbedingungen Terno Scorrevoli zurückgeben.

1) Terno Scorrevoli wird dem Käufer eine Auftragsbestätigung überreichen, die den Verkaufsvertrag abschließt und durch die den Auftrag ausführend verbindlich wird.

2) Die Preise der Produkte sind die, bei Auftragsendung geltenden, in der Preisliste von Terno Scorrevoli angeführten Preise. Die Gegenwart ungelöst schließt ein der Block bestellt ein bisschen Strom, der nach dem Erhalten der Zahlung von solchen Neigungen umgangen wird.

3) Warenlieferung erfolgt ab Werk. Die Produkte werden von Terno Scorrevoli den jeweils zuständigen Speditionsfirmen oder direkt dem Käufer geliefert. Frachtkosten und das Transportrisiko sind zu Lasten des Käufers.

4) Die Dauer der Garantie gegen Fehler und Mangel der zu den nicht Endverbraucher Kunden verkauften Produkte wird 12 Monate vom Lieferungsdatum sein. Beschwerden gegen Fehler und Mangel sollen Terno Scorrevoli innerhalb von 8 Tagen vom Lieferungsdatum spezifisch für sichtbare Fehler und vom Entdeckungsdatum für verborgene Fehler mitgeteilt werden. Eine Fehlertoleranz von 2% ist auf dem Endprodukt angenommen, wenn vertraglich schriftlich von den Parteien nicht anders vereinbart wurde. Warenrückgabe ist nur erstattet nach vorheriger erhaltener Zustimmung von Terno Scorrevoli. In diesem Fall sind die Frachtkosten für die Rückgabe zu Lasten des Käufers.

5) Dieser Vertrag unterliegt italienischem Recht. Für jede Rechtsfrage über die Interpretation, Gültigkeit, Ausführung und Auflösung des Vertrages ist ausschließlich das Gericht von Monza zuständig.

6) Terno Scorrevoli behält sich das Recht vor, jedes Produkt zu ändern, um Verbesserung zu verfolgen.

7) Das Unternehmen Terno Scorrevoli haftet auf keinen Fall bei Funktionsstörungen oder Schäden, die während eines unsachgemäßen Transportes der Terno Scorrevoli Produkte, verursacht wurden. Die Verwendung von Produkten von Terno Scorrevoli SpA in Kombination mit Komponenten anderer Hersteller gilt als nicht bestimmungsgemäße Verwendung der verkauften Produkte.

8) Geringster Rechnungsbetrag für Italien Kunden € . 250,00 Netto – Bei geringeren Bestellungen werden Verwaltungskosten von € . 20,00 Netto verrechnet. Geringster Rechnungsbetrag für EU Kunden € . 500,00 Netto. Geringster Rechnungsbetrag für extra EU Kunden € . 1000,00 Netto.

CONDICIONES GENERALES DE VENTA / GARANTÍA

Todas las ventas de los productos de Terno Scorrevoli al Comprador están reguladas por las presentes Condiciones Generales (las cuales se enviarán para ser firmadas en el momento de la emisión del primer pedido, junto a la documentación relativa a la privacidad) y por tanto el Comprador tendrá que

devolver a Terno Scorrevoli, una copia de dichas Condiciones Generales debidamente firmada por su representante legal en los correspondientes espacios a pie de página.

1) Terno Scorrevoli aceptará el pedido enviando al Comprador la confirmación del mismo: de esta forma se perfeccionará el contrato de venta y el relativo pedido será ejecutivo.

2) Los precios de los productos vendidos serán los presentados en el listín de precios de Terno Scorrevoli vigente en el momento del pedido. Excepto en el caso de que las partes tomen un acuerdo diferente por escrito. La presencia de voluntad sin resolver implica el bloque que una parte pide corriente que se eludirá después de recibir el pago de inclinaciones tales.

3) La entrega se realizará franco nuestra fábrica: es decir, los productos se entregarán en la sede de Terno Scorrevoli a los respectivos transportistas o directamente al Comprador, por tanto los gastos y los riesgos del transporte serán a cargo del Comprador.

4) La garantía por eventuales fallos o defectos de los productos objeto de la venta directa a los clientes no consumidores tendrá una duración de 12 meses a partir de la fecha de entrega. El plazo para denunciar los fallos a Terno Scorrevoli, por lo que se refiere a los fallos aparentes, es de 8 a partir de la fecha de entrega y, respecto a los fallos ocultos, a partir de la fecha de su descubrimiento. Respecto al producto acabado se admite un porcentaje de defecto del 2%, excepto un diferente acuerdo escrito entre las partes. No se aceptan devoluciones de mercancías sin la previa autorización de Terno Scorrevoli y franco fábrica del Cliente.

5) La presente relación está regulada por la ley italiana. Para cualquier controversia relativa a la interpretación, validez, ejecución o resolución de la presente relación de venta será competente exclusivamente el Tribunal de Monza.

6) Terno Scorrevoli se reserva el derecho de poder modificar cualquier tipo de artículo con el fin de obtener una mejora.

7) La Terno Scorrevoli no se responsabiliza en caso de mal funcionamiento o daños causados por el uso impropio de los productos Terno Scorrevoli. El uso de los productos Terno Scorrevoli SpA en combinación con componentes de otros fabricantes se considera uso inadecuado de los productos vendidos.

8) Mínimo facturable para clientes italianos € . 250,00 netos – Para pedidos de menor valor los gastos de gestión son de € 20,00 netos. Mínimo facturable para clientes EU € . 500,00 netos. Mínimo facturable para clientes extra EU € . 1000,00 netos.

SCADENZE R.B.

Al 31/8 e al 31/12 posticipo al 10/09 e al 10/01 successivo fermo restando le altre scadenze a tutti gli ordini segue nostra conferma d'ordine, **Pertanto ci solleviamo da eventuali vostri reclami per errate quantità, prezzi, articoli, forature, misure, etc.**

Unaccepted trade bills due date of 31/08 and 31/12 deferred to 10/09 and 10/01, all other maturity dates remain unchanged.

We issue confirmations for orders and thus are not liable for any mistakes in quantities, prices, articles, holes, measurements, etc.

TERNO SCORREVOLI si riserva di poter modificare qualunque tipo di articolo al fine di ottenere un miglioramento.

TERNO SCORREVOLI has the right of modifying and improving any of its articles.

TERNO SCORREVOLI se réserve le droit d'apporter des modifications à n'importe quel article susceptibles d'entraîner une amélioration.

TERNO SCORREVOLI behält sich das Recht vor, jeden Artikel für Verbesserungen verändern zu können.

TERNO SCORREVOLI se reserva el derecho de modificar cualquier artículo con el fin de mejorarlo.



LINEAR

INTERIOR SYSTEMS INC.

1 SARAMIA CRESCENT
CONCORD, ON, L4K 3S6
CANADA

T: 905.265.0055 | INFO@LINEARINTERIORSYSTEMS.COM